

## Componentes

1. Brazo Articulado (x2)
2. Fleje tensor de muelle (x2)
3. Tapajuntas de 55 (x2)
4. Guía (x2)
5. Tapajuntas de 35 (x2)
6. Soporte muelle (x2)
7. Muelle (x2)
8. Tornillos M8 (x12)
9. Tubo PVC (x2)

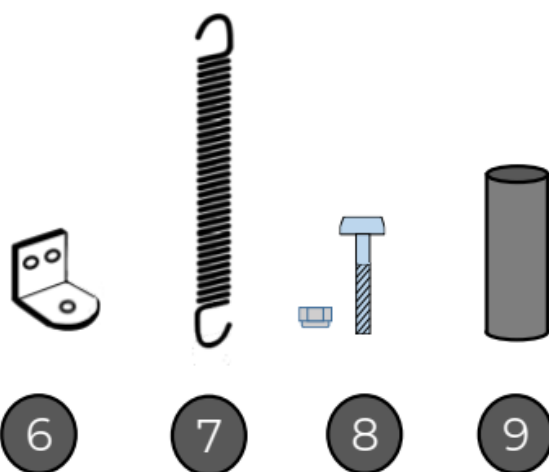

\* Este manual se ha concebido como referencia para profesionales experimentados. Algunos pasos del montaje pueden suponer un riesgo para el instalador.

1º Montar puerta    2º Preparar marco

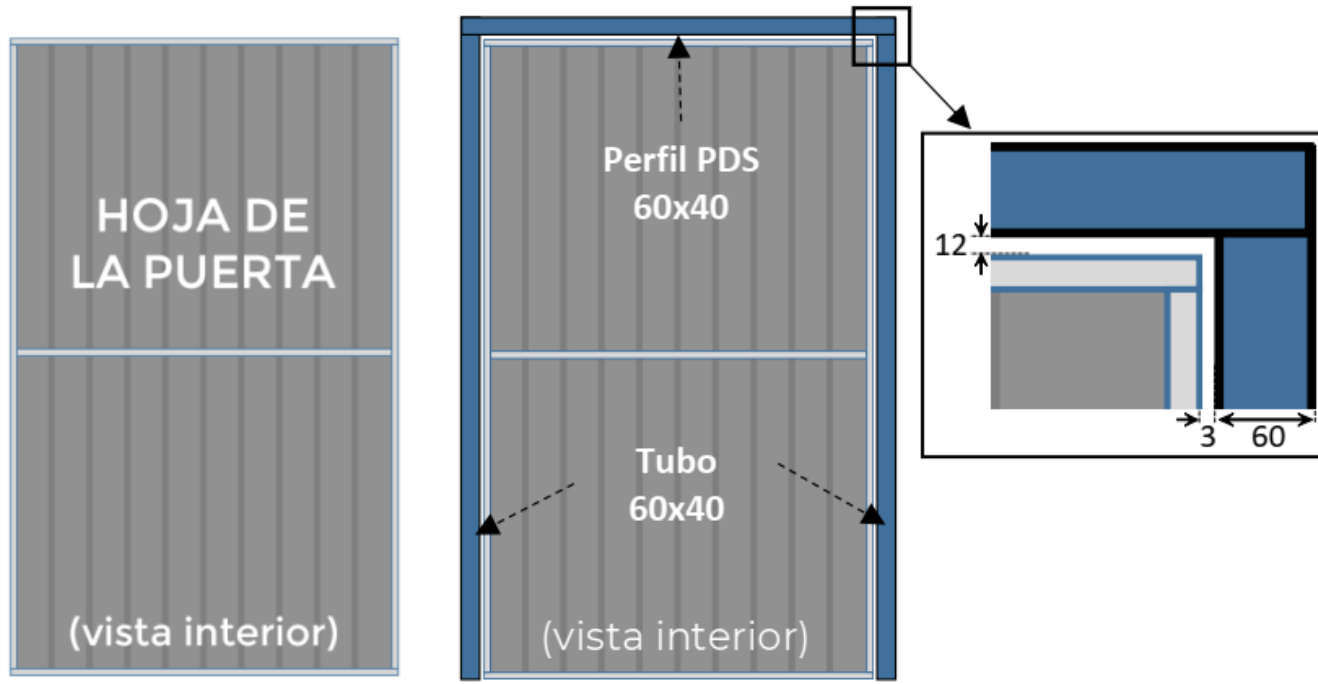

3º Fijar herraje y pletinas

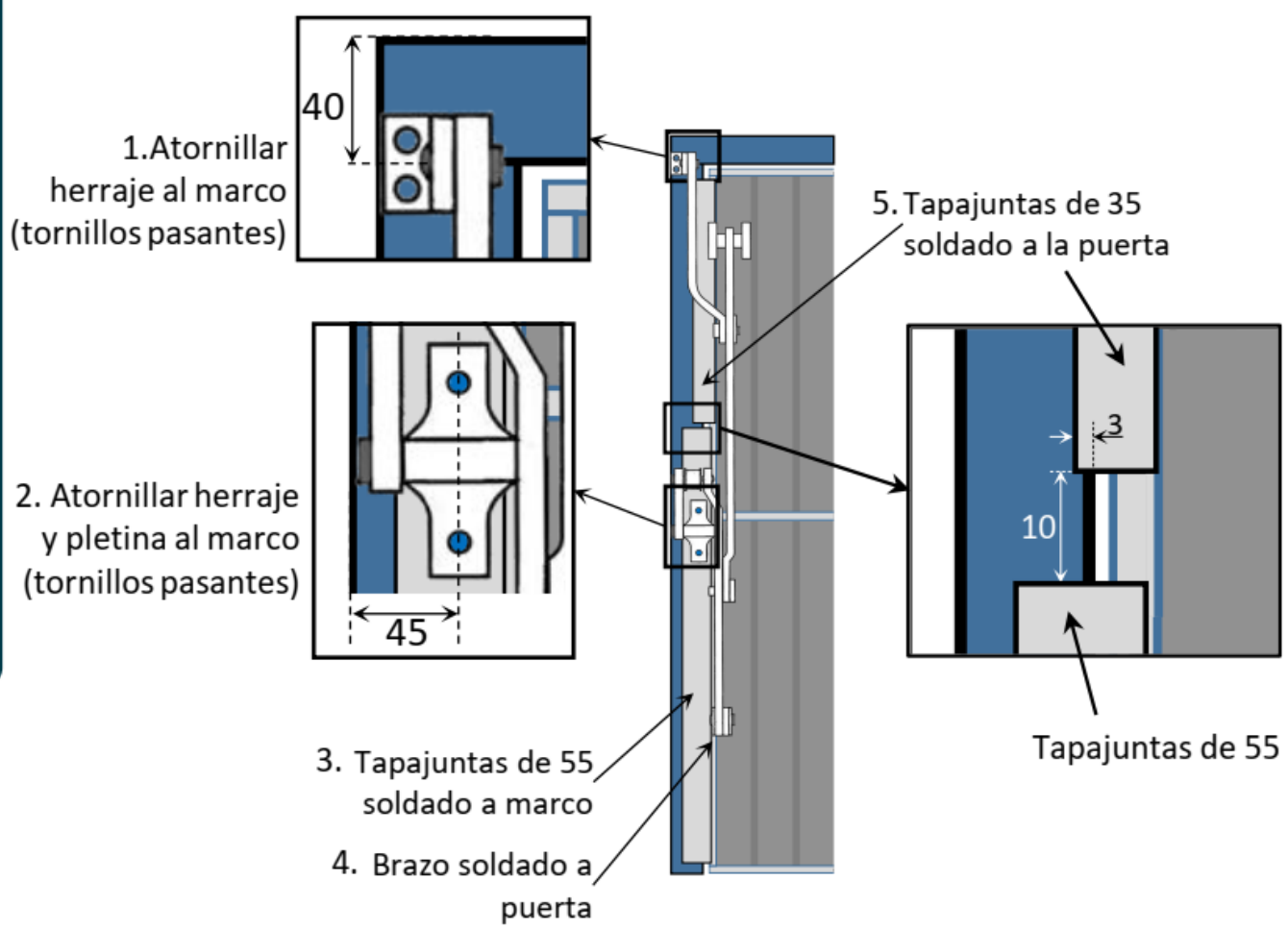

### 4º Fijar guías

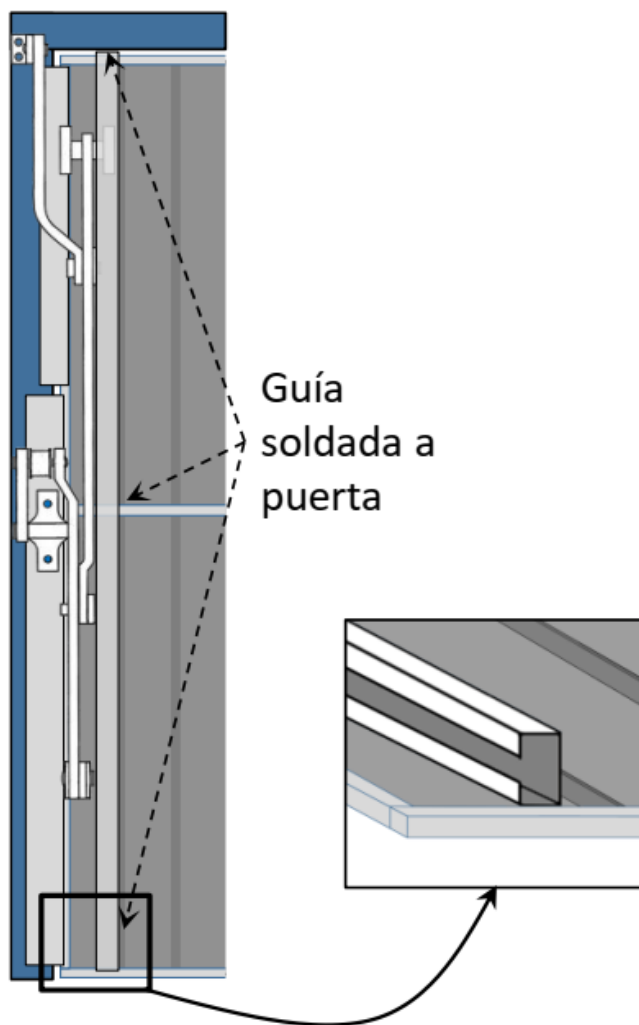

### 5º Colocar fleje tensor de muelle

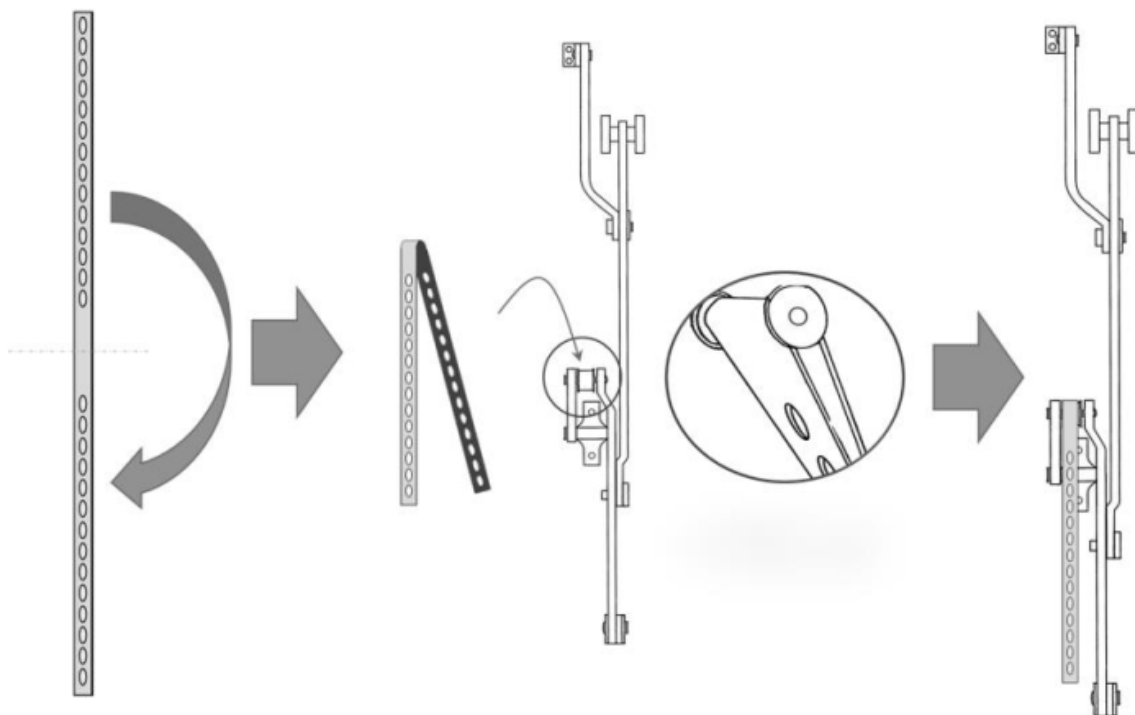

## 6º Instalar soporte muelle (ver tabla) y muelle

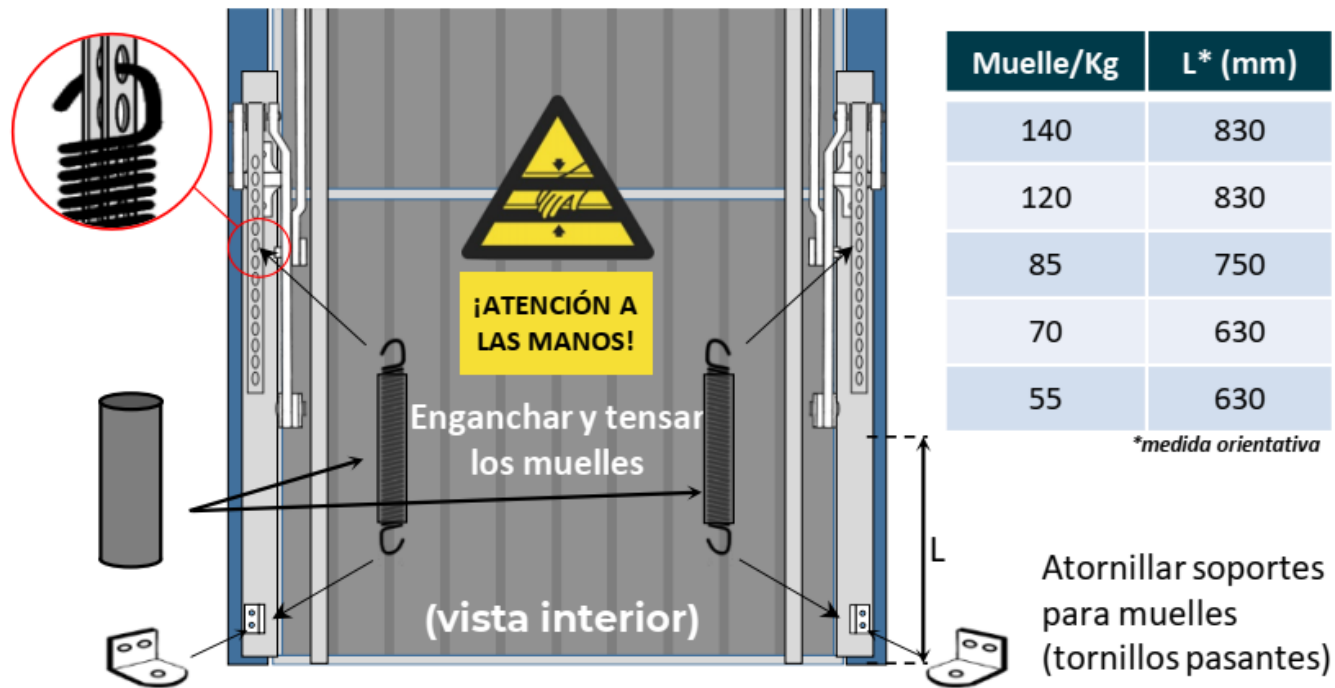

## 7º Herraje PREMIER instalado

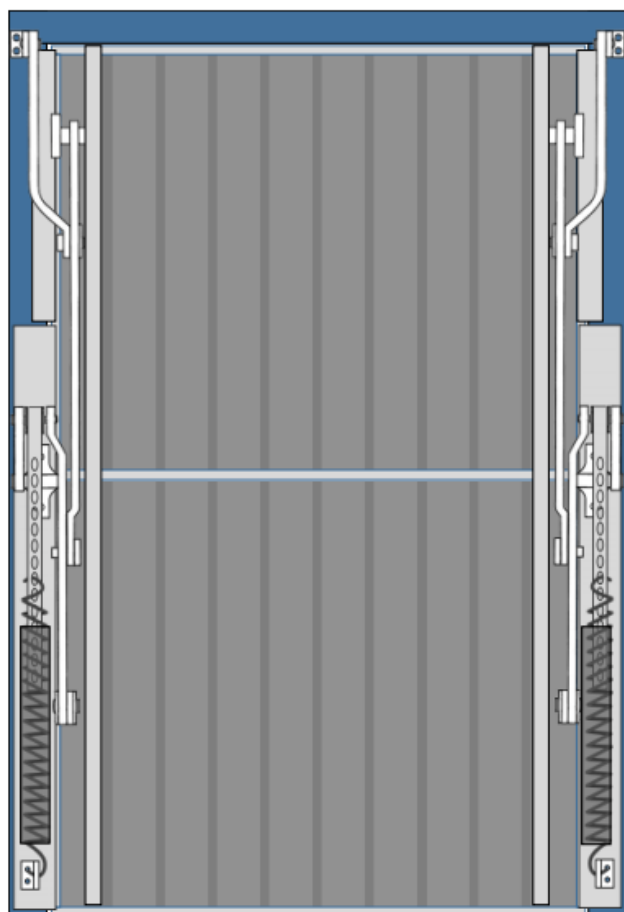

### Información marcado CE

Estos herrajes no requieren marcado, según las normas **UNE- EN 13241-1:2004 + A1:2011**, **UNE-EN 12635:2002+A1:2009** y **UNE 85635**.

Como las puertas fabricadas con estos herrajes sí deben llevar CE, informamos de que estos herrajes han sido testados por organismo notificado en sus aspectos mecánicos según normas **UNE-EN 12604** y **UNE-EN 12605**:

Ensayo	Resultado*
Protección contra el corte	SATISFACTORIO
Protección contra el aplastamiento, cizallamiento y arrastre.	SATISFACTORIO

\*Certificado a disposición de nuestros clientes

Estos ensayos podrían quedar invalidados tanto por incumplimiento de estas instrucciones de montaje, como por la retirada de alguna de las pegatinas que incorporan.

Cierres del Hogar, S.L.

[www.cierreshogar.com](http://www.cierreshogar.com) Gijón (ASTURIAS).

Tel. (+34) 985 323 904. e-mail: [comercial@cierreshogar.com](mailto:comercial@cierreshogar.com)

